

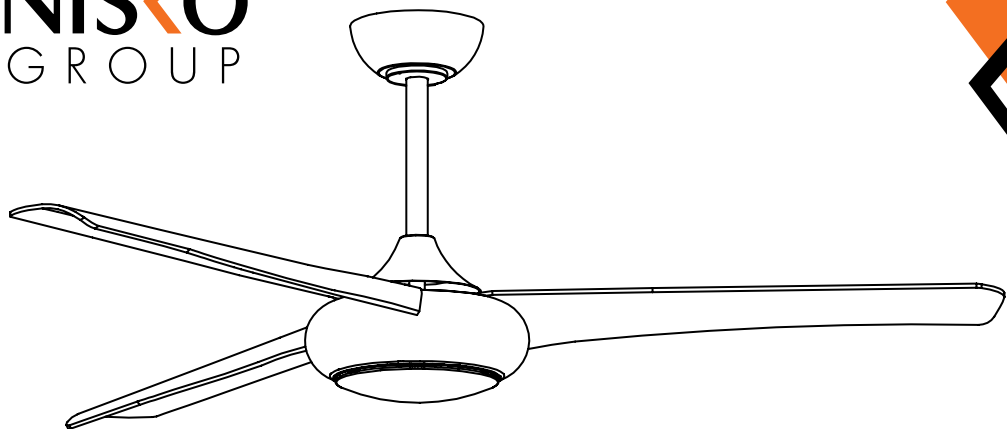

NISKO
GROUP



KYOTO DC SMART

הוראות התקנה והפעלה למאוורר חכם

סרקו
לנתונים
והוראות
התקנה



סרקו
לקטלוג
המאווררים
המלא



DC 10
35W
אחריות
על המנוע

לשימוש
פנימי/חיצוני



ABS

RF
SMART
שלט

LED
24W
3080lm

3 CCT
DIM
עמעום
גוון אור לבחירה

6
מהירויות

שומר שבת
חורף/קיץ

אזהרה:

יש לקרוא את הוראות ההתקנה והפעלה לפני ביצוע התקנת והפעלת המאוורר
חובה: בהתאם לחוק החשמל התשי"ד - 1954, התקנת המאוורר וכל עבודת חשמל
 הקשורות להפעלת המאוורר חייבות להתבצע על ידי חשמלאי בעל רישיון מתאים בלבד!
 התקנה שלא תבוצע על ידי חשמלאי בעל רישיון מתאים תוביל לביטול האחריות על המוצר
חובה: לפני ביצוע התקנת מאוורר התקרה יש לנתק את הזרם הראשי למאוורר

חריגה מהוראות ההתקנה עשויה לפגוע במוצר ותוביל לביטול האחריות

קבוצת נסקו בע"מ < המע"ן 41, מודיעין < 072-2400-600 < info@niskoelec.com < www.niskoelec.com

מנוע מתקדם מסוג DC

מאורר תקרה זה הינו בעל מנוע מתקדם וחסכוני מסוג DC (direct current)

יתרונות מנועי DC לעומת AC

חסכוני באנרגיה - שימוש במנוע DC הינה הטכנולוגיה המתקדמת ביותר בתחום מאוררי התקרה. המנוע מופעל ב"זרם ישר" וחוסך עד 40% מצריכת האנרגיה הנדרשת להפעלת מנועים AC מסורתיים

הפעלה שקטה - מנוע DC מיוצר עם רכיבים לייצוב זרם החשמל ההופך את המנוע לשקט יותר

טמפ' הפעלה נמוכה - מנוע DC בנוי אופן יעיל עם רכיבים אלקטרוניים אשר מורידים את טמפ' הפעלת המנוע לנמוכה מ-50°C, שהינה נמוכה ממנועי AC. תכונה זו תורמת לאורך החיים של המנוע

6 מהירויות הפעלה - מנוע DC מגיע עם 6 מהירויות הפעלה. ייתרון המגדיל את יכולת השליטה ברמת תפוקת האוויר ונוחות השימוש במאורר. מרבית מנועי AC מגיעים עם 3 מהירויות בלבד

שינוי מצב חורף/קיץ - במנוע DC שינוי כיוון פעולת המאורר מתבצע באמצעות השלט, לעומת מנועי AC בהם השינוי באמצעות כפתור פיזי הנמצא על מנוע המאורר

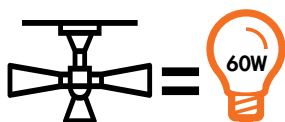

צריכת חסכונית במיוחד
השווה לצריכה של נורת 60W

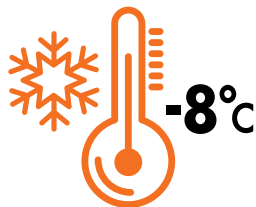

מאורר תקרה יוצר משב אוויר הנותן תחושה של טמפרטורה הנמוכה ב-8°C בממוצע מטמפ' החדר

*חישוב עלויות החסכון משוערות ותלויות בגודל המאורר, בצורת השימוש במאורר וצריכת החשמל של שאר המכשירים הנמצאים בחדר המאורר.

הפעלת מזגן עילי

הפעלת מזגן ממוצעת צורכת 2000W לשעה

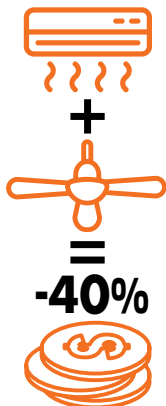

בהפעלת מאורר תקרה בשילוב מזגן
ניתן לחסוך עד 40% מחשבון החשמל של המזגן

מצב חורף
נגד כיוון השעון
הרוח כלפי מעלה

מצב קיץ
עם כיוון השעון
הרוח כלפי מטה

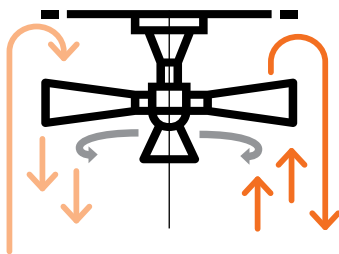

מצב קיץ/חורף

ניתן להפעיל את המאורר גם בחורף וגם בקיץ. היפוך מצב ע"י לחיצה על כפתור היפוך כיוון בשלט

חשוב:
יש להפסיק את פעולת המאורר לפני הפיכת הכיוון

במצב חורף - סיבוב הלהבים עם כיוון השעון כך שהאוויר החם נדחף כלפי מעלה וחוזר לכיוון הקירות והרצפה. מצב זה עוזר לסייקולציה ופיזור האוויר החם ובכך תורם לחיסכון באנרגיית חימום החדר. הפעלת מאורר בשילוב מזגן יכולה להוריד את עלויות החימום ב-10% בממוצע.

הוראות הפעלה כלליות

מאורר זה מיועד לשימוש פנימי ולהתקנה בפרגולה/מרפסת מקורה <

אין להחדיר עצמים בין חלקי המאורר <

מאורר זה חייב להיות מותקן עם הארקה <

המאורר חייב להיות מחווט למפסק ייעודי, בקו הזנה נפרד, ללא חיבור לצרכנים נוספים באותו קו <

יש לוודא כי המרחק המינימלי בין להבי המאורר לרצפת החדר הוא 2.3 מטר <

יש להקפיד כי המרחק המינימלי בין קצה הלהב לקיר/אובייקט הקרוב אליו הוא 30 ס"מ לפחות <

יש לוודא כי המאורר מותקן על משטח בעל כושר נשיאה של 30 ק"ג/או 4 פעמים של משקל המאורר לפחות <

אין לכופף את להבי המאורר בזמן ההתקנה <

3 רמות עמסום, באמצעות שלט או אפליקציה NISKO SMART בלבד. <

אינו מתאים לשימוש עם דימר סיבובי

יש להשתמש רק בחלקים המקוריים המצורפים לאריזת המאורר
שימוש בחלקים או רכיבים שאינם מקוריים ומאשרים יבטלו את אחריות המוצר <

הרכבת מערכת המתלים של המאורר תבוצע ע"י היצרן, נציגו או אדם מוסמך בעל רישיון מתאים
החלפת חלקים השייכים למערכת התלייה הבטיחותית תבוצע ע"י היצרן, נציגו או אדם מוסמך בעל רישיון מתאים <

מאורר זה אינו מיועד לשימוש של ילדים מתחת לגיל 8 ו/או אנשים (ויילדים) בעלי יכולות פיזיות חושיות או שכליות מופחתות או ללא ניסיון או ידע, אלא אם קיבלו הדרכה או הינם תחת פיקוח הנוגעים לשימוש במאורר התקרה באופן בטוח ומבינים את הסכנות הכרוכות בכך <

ניקוי ותחזוקת המאורר לא יתבצע על ידי ילדים <

ילדים צריכים להיות תחת השגחת מבוגר על מנת לוודא שהם לא משחקים עם המאורר <

במידה ומאורר התקרה רוטט ומתנדנד בצורה לא שגרתית, יש להפסיק את פעילותו ולפנות ליבואן להמשך טיפול <

פעם בשנה מומלץ לבדוק כי כל הברגים שהורכבו במאורר מחוזקים. יש לבדוק כי מתקן התלייה מעוגן בצורה תקינה וחזקה לתקרה וכי הלהבים מעוגנים בצורה תקינה למקום הייעודי להם <

מק הנגרם כתוצאה משימוש ו/או התקנה לקויה ובניגוד להוראות יצרן לא יכוסה במסגרת אחריות המוצר <

האחריות לא תחול במידה והתקלה נגרמה כתוצאה מגורמים חיצוניים כגון: שיטפון, ברק, שריפה או כוח עליון <

אחריות על המוצר אינה כוללת את עלות פירוק והרכבת המאורר בבית הלקוח ו/או כל שירות איסוף המוצר מבית הלקוח <

פירוט תנאי האחריות מופיעים בתעודת האחריות המצורפת ובאתר היבואן: www.niskoelec.com <

אזהרה:

יש לקרוא את הוראות ההתקנה והפעלה לפני ביצוע התקנת והפעלת המאורר

חובה: בהתאם לחוק החשמל התשי"ד - 1954, התקנת המאורר וכל עבודת חשמל הקשורות להפעלת המאורר חייבות להתבצע על ידי חשמלאי בעל רישיון מתאים בלבד!
התקנה שלא תבוצע על ידי חשמלאי בעל רישיון מתאים תוביל לביטול האחריות על המוצר
חובה: לפני ביצוע התקנת מאורר התקרה יש לנתק את הזרם הראשי למאורר

רכיבים

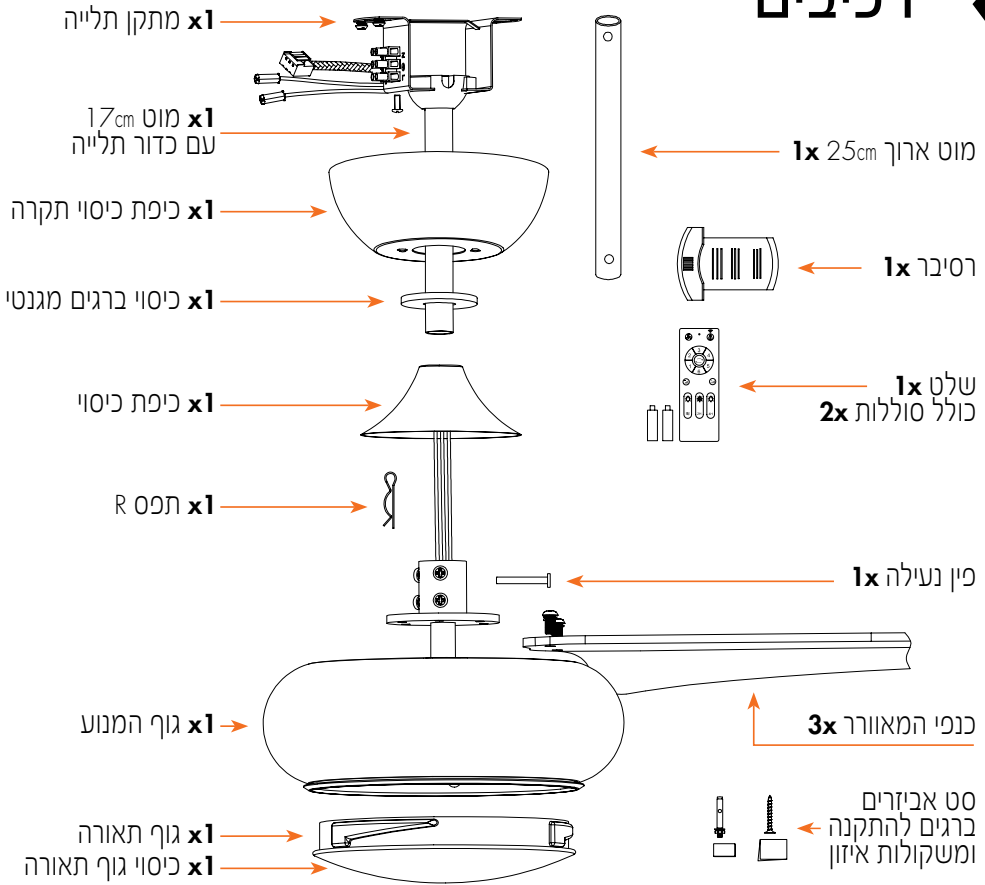

שלט המאוורר

להפעלת השלט נדרשות
2 סוללות מסוג AAA

שלו את מכסה הסוללות האחורי, הכניסו את הסוללות, החזירו את המכסה ואת החלקים באמצעות הבורג. וודאו כי הקטבים של הסוללה מונחים לפי הסימון

לצימוד מספר מאווררים לשלט אחד יש לעיין באתר NISKO
WWW.NISKOELEC.COM

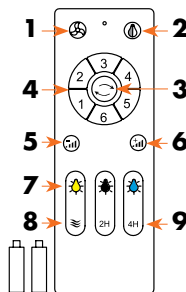

1. כינוי המאוורר
2. תאורה - הדלקה וכיבוי
3. היפוך כיוון (קדין/חורף)
4. 1-6 מהירות המאוורר
5. הנמכת עוצמת תאורה
6. הגברת עוצמת תאורה
7. בחירת גוון אור
8. משב רוח טבעי - מעבר אוטומטי בין מהירויות 1-6
9. 2H/4H - טיימר לכיבוי אוטומטי

חם-3000K / ניטרלי-4000K / קר-6000K

קבוצת ניסקו בע"מ < המעין 41, מודיעין < 072-2400-600 < info@niskoelec.com < www.niskoelec.com

לפני תחילת ההתקנה

יש להוציא את המאוורר בזהירות מהאריזה ולוודא כי כל החלקים המצוינים זמינים. במידה וחסרים חלקים יש לכנות ליבואן לצורך המשך טיפול ואין להתחיל את התקנת המוצר

הרכבת הכנפיים

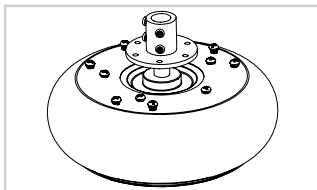
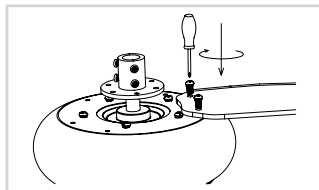
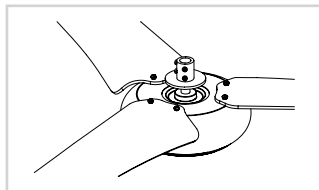

1. יש להסיר 9 ברגים בבסיס המנוע
2. מקמו את הכנף וקבעו בעזרת 3 ברגים שהוסרו
3. חזרו על ההתקנה לכנפיים הנותרות

הרכבת המוט

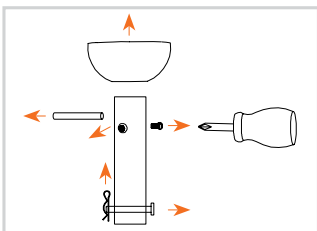
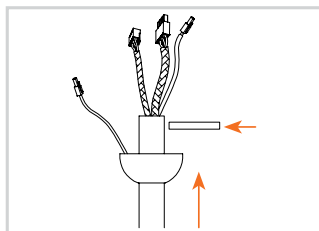
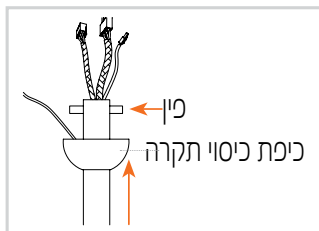

1. יש להסיר את כדור התלייה ע"י שחרור הברגים המהדקים והסרת הפין. הסירו גם את הפין בחלקו התחתון של המוט
2. שחררו את הברגים בגוף המנוע, השחילו את החיווט מגוף המנוע דרך המוט וקבעו את המוט לגוף המנוע בעזרת פין הקיבוע והידוק הברגים
3. השחילו ע"ג המוט את כיפת הכיסוי התחתונה, כיסוי הברגים המגנטי וכיפת כיסוי התקרה. חברו חזרה את כדור התלייה, הכניסו את הפין והדקו את הברגים

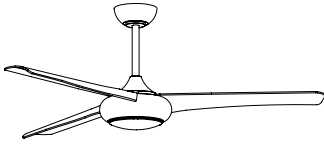

התקנת המאוורר

הרכבת מתקן התלייה

- < יש להקיף על מרחק מינימלי של לפחות 30 ס"מ בין קצה הלהב לקיר/אובייקט הקרוב ביותר
- < יש להתאים את הברגים ואת צורת הקיבוע של מתקן התלייה למשטח עליו הוא מותקן
- < **הברגים המצורפים למאוורר מתאימים להתקנה על קורת עץ בלבד.**
- להתקנה שאינה על משטח עץ יש להשתמש בברגים ובשיטת ההתקנה המתאימה**

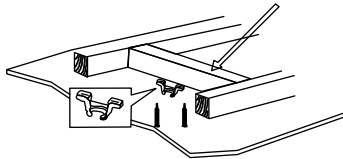
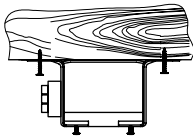

חובה: המאוורר יותקן על משטח בעל כושר נשיאה של 30 ק"ג לפחות

תליית מנוע המאוורר

הרימו את מנוע המאוורר והניחו את כדור התלייה בקצה המוט על מתקן התלייה כאשר החריץ לאורך הכדור יישב בהתאמה על הזיז במתקן התלייה. חיבור זה ימנע ממוט המאוורר להסתובב בזמן הפעלת המוצר

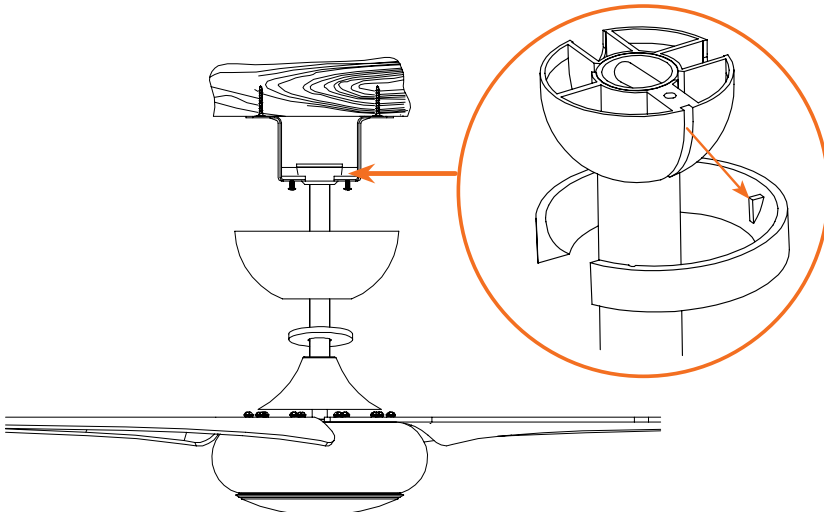

חיווט

אזהרה: בהתאם לחוק החשמל התשי"ד - 1954, התקנת המאוורר וכל עבודות החשמל הקשורות להפעלת המאוורר חייבות להתבצע על-ידי חשמלאי בעל רישיון מתאים בלבד!

שימו לב! המאוורר חייב להיות מחווט למפסק ייעודי, בקו הזנה נפרד, ללא חיבור לצרכנים נוספים באותו קו

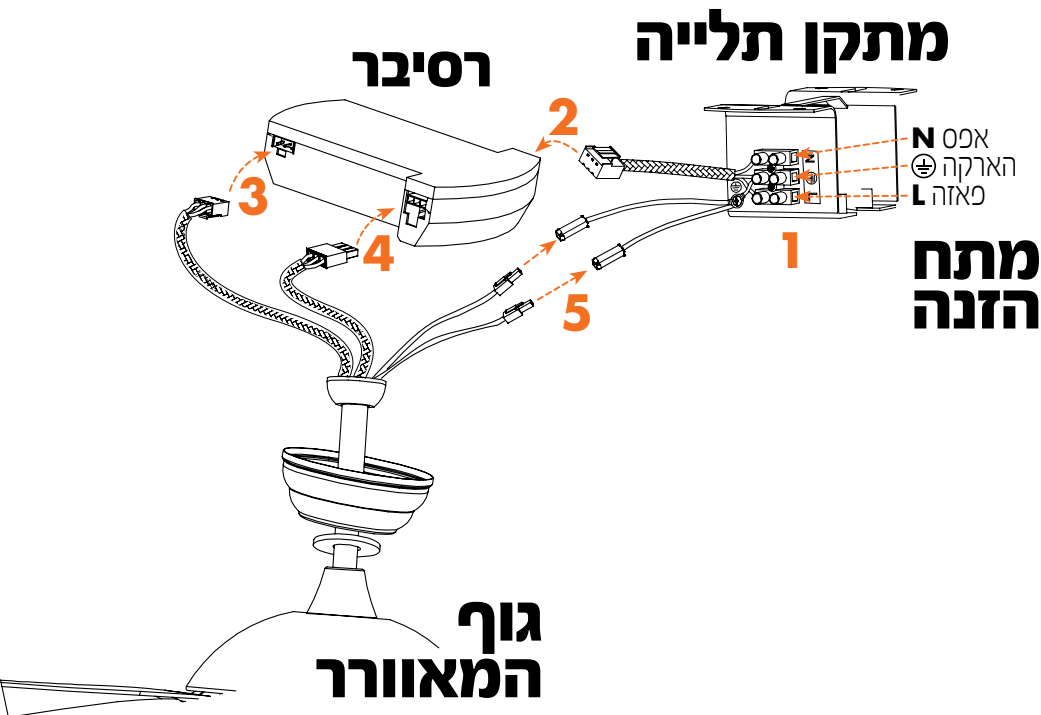

1. חווטו את מתח ההזנה מהתקרה למהדק במתקן התלייה בהתאם לסימון - פאזה (L), הארקה (⊕) ואפס (N)
2. חברו את כבל המתח הכללי ממתקן התלייה לרסיבר
3. חברו את כבל התאורה מגוף המאוורר לרסיבר
4. חברו את כבל ההזנה למנוע מגוף המאוורר לרסיבר
5. חברו את חוטי ההארקה (ירוק-צהוב) מגוף המאוורר למתקן התלייה

סיום ההתקנה

לאחר סיום חיווט המאוורר יש לכסות את מתקן התלייה כאשר כל חוטי החשמל מוסתרים בתוך מכסה התקרה

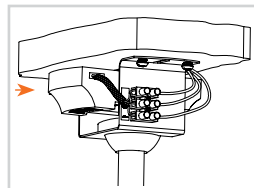
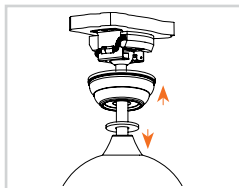
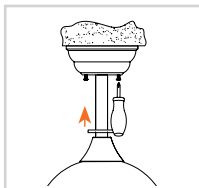
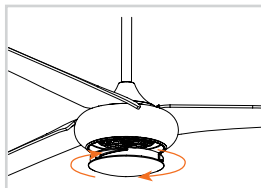

- 1.** יש להשחיל את הרסיבר לתוך מתקן התלייה כאשר החלק השטוח של הרסיבר הלפי מעלה
- 2.** הורידו את כיפת הכיסוי התחתונה עד לכיסוי חיבור המוט, והעלו את כיפת כיסוי התקרה עד לכיסוי מתקן ההתקנה. יש לוודא שאין חוטי חשמל חשופים
- 3.** קבעו את כיפת כיסוי התקרה בעזרת הברגים והעלו את כיסוי הברגים המגנטי
- 4.** הצמידו את כיסוי גוף התאורה וסובכו בכיוון השעון עד לקיבוע מלא

צימוד וסינכרון השלט למאוורר: שימו לב:

השלט עלול לקלוט מתקנים נוספים המופעלים בקרבת השלט יש לוודא כי כל המכשירים המופעלים באמצעות שלט כבויים לפני תחילת פעולת הצימוד

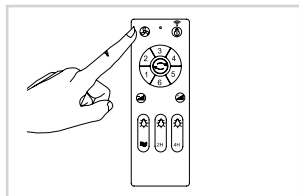

- 1.** נתקו בלוח הראשי את זרם החשמל של החדר
- 2.** המתינו כ-15 שניות והפעילו חזרה את זרם החשמל
- 3.** כווננו את השלט אל המאוורר ולחצו על כפתור כיבוי המאוורר במשך כ-5 שניות, עד לשמיעת צפצוף - שחררו את הלחיצה. השלט ומאוורר התקרה מסונכרנים

לצימוד מספר מאווררים מאותו דגם לשלט אחד, יש לבצע את הפעולות הנ"ל עם אותו שלט לכל מאוורר נדרש

יישומון (אפליקציה) NISKO SMART

חיבור המאוורר ליישומון



1. סרקו את הקוד המתאים
והורידו מחנות האפליקציות
את יישומון **NISKO SMART**

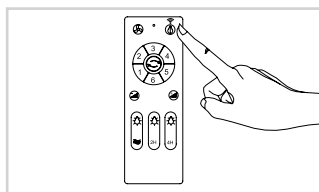

4. פתחו את יישומון **NISKO SMART**, המתינו שהיישומון יזהה את המאוורר וצרפו אותו להתקנים

3. הפעילו בטלפון הסלולרי את התקן ה-BLUE TOOTH. במקביל, וודאו שגם קישור ה-WiFi פעיל ומחובר לרשת המקומית

2. להפעלת קישור ה-WiFi לחצו בשלט ה-RF **לחיצה ארוכה** על כפתור התאורה עד להדלקת תאורת המאוורר

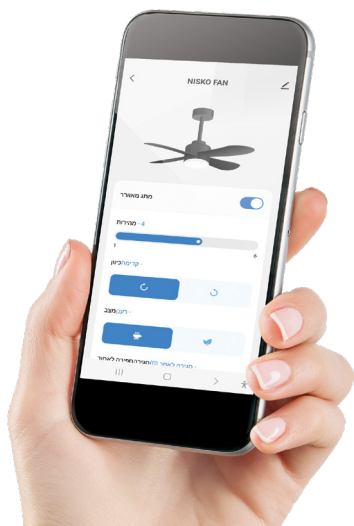

NISKO
ACADEMY
סרקו את הקוד
לסרטון הדרכה



לאחר ההתקנה

מאוורר מתנדנד או רוטט

מאווררי תקרה נוטים לרטוט בזמן פעולתם כפועל יוצא מהתקנת כדור התלייה הגמיש המאפשר תזוזה מסוימת על מתקן התלייה. תזוזה מסוימת של כמה ס"מ הינה תזוזה טבעית של מאוורר התקרה ולא מעידה על תקלה במידה והמאוורר רוטט עם רעידות חריגות יש לבצע את פעולות הבאות:

- יש לבדוק כי כל הברגים שהורכבו מחוזקים
יש לבדוק כי מתקן התלייה מעוגן בצורה תקינה וחזקה לתקרה
יש לוודא כי הלהבים הורכבו בצורה תקינה ומעוגנים למקום הייעודי להם
- במידה והמאוורר עדיין רוטט ומתנדנד באופן לא שגרתי יש להפסיק את פעילותו ולפנות ליבואן להמשך טיפול**

ערכת איזון להבים

למאוורר מצורפת ערכת איזון להבים. שימוש בערכה זו יכול לעזור באיזון להבי המאוורר במידה וייווצר מצב שבו הלהבים ייצאו מאיזון. אחסנו את ערכת האיזון לאחר ההתקנה לשימוש עתידי במידה ויידרש

רעשים

במידה ויש רעש שהוא רעש מכני יש לבצע בדיקה למאוורר וחלקיו באופן דומה למצב שבו המאוורר מתנדנד או רוטט הפעלת המאוורר כרוכה ברעשים שלא תמיד נגרמים כתוצאה מפעילותו. ישנם רעשים נלווים הנגרמים מרשת החשמל. רעשים אלו נורמליים ויש לאפשר למנוע תקופת "הסתגלות" של 24 שעות בהן רוב הרעשים הקשורים למנוע ייעלמו חשוב לשים לב כי לכל מנוע חשמלי יש רמת רעש סבירה וברמה המקובלת. אחריות המוצר אינה מכסה רעשים מסוג זה

תחזוקה וניקיון המאוורר

יש לנתק את זרם החשמל בארון החשמל של המאוורר לפני התחלת הניקיון
< אחת לחצי שנה יש לנקות את המאוורר עם מברשת רכה או מטלית בד
< אין להשתמש במים או חומרי ניקוי אשר יכולים לפגוע במנוע ובלהבי המאוורר

נתונים טכניים

שם המאוורר	NISKO FANS - KYOTO SMART
דגם	SLF-2302-2 - 46" SLF-2302 - 52"
מתח	220-240V 50/60Hz
הספק מנוע	DC 35W
תאורה	LED 24W 3CCT 3000K/4000K/6000K
משקל	46" - 5.3 ק"ג 52" - 5.6 ק"ג



חריגה מהוראות ההתקנה עשויה לפגוע במוצר ותוביל לביטול האחריות

תעודת אחריות למאווררי תקרה

תקופת האחריות

- < תקופת האחריות הינה **10 שנים** למנוע המאוורר בלבד
- < תקופת האחריות לשאר חלקי המאוורר: שלט, רסיבר, כנפיים/להבים ותאורה הינה למשך שנה ממועד הרכישה לא כולל שבר
- < תעודת אחריות זו בצירוף חשבונית קנייה בתוקף למשך שנה אחת מיום הרכישה

תנאי האחריות

- החברה מתחייבת לתקן כל תקלה שתתגלה במאוורר במהלך תקופת האחריות ללא תמורה הנובעת מכשל במאוורר שנגרם על ידי פגם בחומר המאוורר או בייצורו. במידה ולא ניתן יהיה לתקן את המאוורר ואם תידרש החלפת המאוורר החלפה זו תבוצע ללא תמורה.
- תנאי האחריות תקפים למשך שנה ממועד רכישת המוצר בהצגת חשבונית קנייה ותעודת אחריות עם פרטי הלקוח.
- החברה לא תהיה אחראית לנזקים שנגרמו במכוון ו/או בזדון ו/או בשל הובלה ו/או התקנה ו/או אחסנה ו/או שימוש רשלניים ו/או שלא על פי הוראות היצרן המצורפות לתעודת האחריות או חדירת מים למאוורר.
- החברה תהיה רשאית לדרוש תמורה בעד תיקון המאוורר במידה והתקלה במוצר הינה כתוצאה מ:
- < ההתקנה לא בוצעה על ידי חשמלאי בעל רישיון מתאים
 - < ההתקנה לא בוצעה בהתאם להוראות היצרן המופיעות בקטלוג המוצר
 - < היבואן אינו אחראי לנזק הנגרם כתוצאה משימוש ו/או התקנה לקויה ובניגוד להוראות יצרן
 - < האחריות לא תחול במידה ונגרם למוצר נזק בזדון או כתוצאה מרשלנות
 - < מאוורר שבוצע בו תיקון לא על ידי היבואן
 - < האחריות לא תחול במידה והתקלה נגרמה כתוצאה מגורמים חיצוניים כגון: שיטפון, ברק, שריפה או כוח עליון

תיקון מוצר במסגרת אחריות

- במקרה של תקלה במאוורר במסגרת אחריות המוצר יתוקן במעבדת השירות של החברה, על ידי טכנאי מורשה של חברת ניסקו.
- במקרה של תקלה המכוסה במסגרת האחריות, חברת ניסקו לפי שיקול דעתה הבלעדי רשאית להחליט לתקן רכיבים או מוצרים, להחליף חלקים או לספק מאוורר חדש שווה ערך או תזכה את הלקוח במקרה בו לא ניתן לתקן את המאוורר

תעודת אחריות למאווררי תקרה

עלויות פרוק והרכבה

אין החברה אחראית ולא תישא בהוצאות פרוק והרכבת המאוורר לצורך הבאתו לתחנת השירות הלקוח יישא בכל עלויות הפירוק, התקנה מחדש, שילוח המאוורר והחזרתו מתיקון עלויות נוספות שיגרמו מכשלים של התקנה או נזק אחר ו/או נזק תוצאתי אינם מכוסים במסגרת האחריות.

עלויות החלפה בזמן ההתקנה, עלויות שנגרמו מכשלים בהתקנה ו/או נזק אחר אינם מכוסים באחריות זו.

בקשה לקבלת שירות

לפתיחת בקשה לתיקון מוצר במסגרת אחריות יש להיכנס לאתר ניסקו באזור צור קשר: www.niskoelec.com/contact ולמלא את פרטי הלקוח ותוכן הפנייה יש להציג חשבונית קנייה ותעודת אחריות לנציג השירות בזמן הטיפול בפנייה ניתן גם לפנות לשירות הלקוחות של חברת ניסקו בטלפון **072-2400600**

פרטי רכישה

_____ החנות בה נרכש המוצר:
 _____ תאריך הרכישה:
 _____ מק"ט המוצר:

פרטי לקוח

_____ שם הלקוח:
 _____ כתובת:
 _____ טלפון נייד:
 _____ אימייל:

אזהרה:

יש לקרוא את הוראות ההתקנה והפעלה לפני ביצוע התקנת והפעלת המאוורר
חובה: בהתאם לחוק החשמל התשי"ד - 1954, התקנת המאוורר וכל עבודת חשמל הקשורות להפעלת המאוורר חייבות להתבצע על ידי חשמלאי בעל רישיון מתאים בלבד!
 התקנה שלא תבוצע על ידי חשמלאי בעל רישיון מתאים תוכל לביטול האחריות על המוצר
חובה: לפני ביצוע התקנת מאוורר התקרה יש לנתק את הזרם הראשי למאוורר

תעודה זו תקפה רק בצירוף חתימה וחשבונית קנייה מתוארכת.
בכל תקלה טכנית ו/או שאלה ניתן לפנות ליבואן
 קבוצת ניסקו בע"מ. ח.פ. 510928237, בטלפון: 072-2400-600