

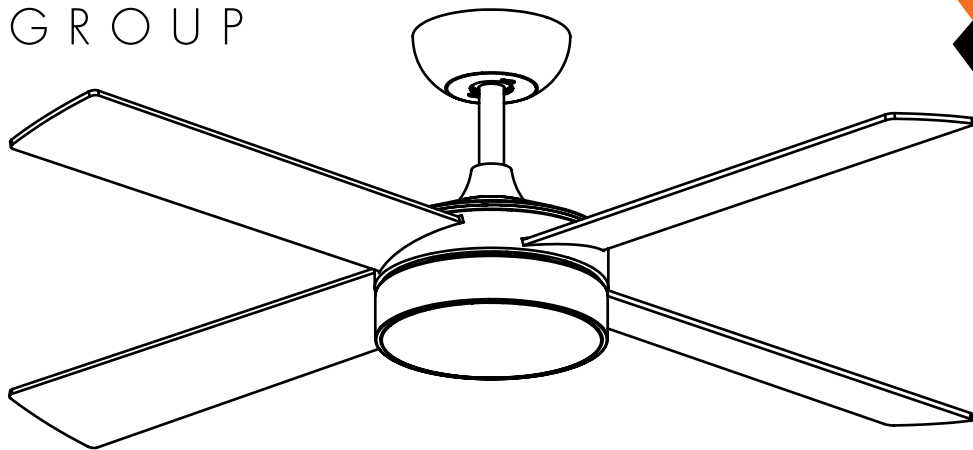

NISKO
GROUP



PORTO DC SMART

הוראות התקנה והפעלה למאוורר חכם



DC 40W
10 שנים
אחריות על המנוע
לשימוש פנימי
WOOD
SMART
שלט RF
LED 24W 2640lm
3 CCT
גוון אור לבחירה
DIM
עמעום
6
מהירויות
חורף/קיץ
שומר שבת

אזהרה:

יש לקרוא את הוראות ההתקנה והפעלה לפני ביצוע התקנת והפעלת המאוורר
חובה: בהתאם לחוק החשמל התשי"ד - 1954, התקנת המאוורר וכל עבודת חשמל הקשורות להפעלת המאוורר חייבות להתבצע על ידי חשמלאי בעל רישיון מתאים בלבד!
 התקנה שלא תבוצע על ידי חשמלאי בעל רישיון מתאים תוביל לביטול האחריות על המוצר
חובה: לפני ביצוע התקנת מאוורר התקרה יש לנתק את הזרם הראשי למאוורר

חריגה מהוראות ההתקנה עשויה לפגוע במוצר ותוביל לביטול האחריות

קבוצת נסקו בע"מ < המע"מ 41, מו"דיעין < 072-2400-600 < info@niskoelec.com < www.niskoelec.com

מנוע מתקדם מסוג DC

מאורר תקרה זה הינו בעל מנוע מתקדם וחסכוני מסוג DC (direct current)

יתרונות מנועי DC לעומת AC

חסכוני באנרגיה - שימוש במנוע DC הינה הטכנולוגיה המתקדמת ביותר בתחום מאוררי התקרה. המנוע מופעל ב"זרם ישר" וחוסך עד 40% מצריכת האנרגיה הנדרשת להפעלת מנועים AC מסורתיים

הפעלה שקטה - מנוע DC מיוצר עם רכיבים לייצוב זרם החשמל ההופך את המנוע לשקט יותר

טמפ' הפעלה נמוכה - מנוע DC בנוי אופן יעיל עם רכיבים אלקטרוניים אשר מורידים את טמפ' הפעלת המנוע לנמוכה מ-50°C, שהינה נמוכה ממנועי AC. תכונה זו תורמת לאורך החיים של המנוע

6 מהירויות הפעלה - מנוע DC מגיע עם 6 מהירויות הפעלה. ייתרון המגדיל את יכולת השליטה ברמת תפוקת האוויר ונוחות השימוש במאורר. מרבית מנועי AC מגיעים עם 3 מהירויות בלבד

שינוי מצב חורף/קיץ - במנוע DC שינוי כיוון פעולת המאורר מתבצע באמצעות השלט, לעומת מנועי AC בהם השינוי באמצעות כפתור פיזי הנמצא על מנוע המאורר

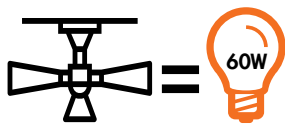

צריכת חסכונית במיוחד
השווה לצריכה של נורת 60W

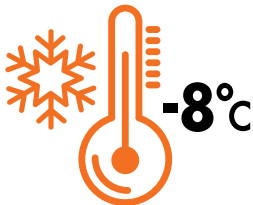

מאורר תקרה יוצר משב אוויר הנותן תחושה של טמפרטורה הנמוכה ב-8°C בממוצע מטמפ' החדר

*חישוב עלויות החסכון משוערות ותלויות בגודל המאורר, בצורת השימוש במאורר וצריכת החשמל של שאר המכשירים הנמצאים בחדר המאורר.

הפעלת מזגן עילי

הפעלת מזגן ממוצעת צורכת 2000W לשעה

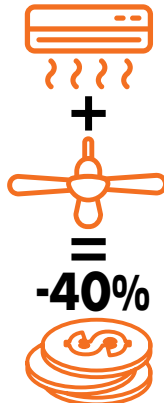

בהפעלת מאורר תקרה בשילוב מזגן
ניתן לחסוך עד 40% בחשבון החשמל של המזגן

מצב חורף
נגד כיוון השעון
הרוח כלפי מעלה

מצב קיץ
עם כיוון השעון
הרוח כלפי מטה

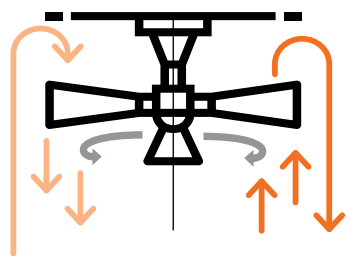

מצב קיץ/חורף

ניתן להפעיל את המאורר גם בחורף וגם בקיץ. היפוך מצב ע"י לחיצה על כפתור היפוך כיוון בשלט חשוב:
יש להפסיק את פעולת המאורר לפני הפיכת הכיוון

במצב חורף - סיבוב הלהבים עם כיוון השעון כך שהאוויר החם נדחף כלפי מעלה וחוזר לכיוון הקירות והרצפה. מצב זה עוזר לסירקולציה ופיזור האוויר החם ובכך תורם לחיסכון באנרגיית חימום החדר. הפעלת מאורר בשילוב מזגן יכולה להוריד את עלויות החימום ב-10% בממוצע.

הוראות הפעלה כלליות

- < **מאורר זה מיועד לשימוש פנימי בלבד**
- < אין להחזיר עצמים בין חלקי המאורר
- < מאורר זה חייב להיות מותקן עם הארקה
- < יש לוודא כי הגובה המינימאלי בין להבי המאורר לרצפת החדר הוא 2.3 מטר
- < יש להקפיד כי המרחק המינימאלי בין קצה הלהב לקיר/אובייקט הקרוב אליו הוא 30 ס"מ לפחות
- < יש לוודא כי המאורר מותקן על משטח בעל כושר נשיאה של 30 ק"ג ו/או 4 פעמים של משקל המאורר לפחות
- < אין לכופף את להבי המאורר בזמן ההתקנה
- < 3 רמות עמנום, באמצעות שלט או אפליקציית NISKO SMART בלבד. **אינו מתאים לשימוש עם דימר סיבובי**
- < יש להשתמש רק בחלקים המקוריים המצורפים לאריזת המאורר
- < שימוש בחלקים או רכיבים שאינם מקוריים ומאשרים יבטלו את אחריות המוצר
- < הרכבת מערכת המתלים של המאורר תבוצע ע"י היצרן, נציגו או אדם מוסמך בעל רישיון מתאים
- < החלפת חלקים השייכים למערכת התלייה הבטיחותית תבוצע ע"י היצרן, נציגו או אדם מוסמך בעל רישיון מתאים
- < מאורר זה אינו מיועד לשימוש של ילדים מתחת לגיל 8 ו/או אנשים (וילדים) בעלי יכולות פיזיות חושיות או שכליות מופחתות או ללא ניסיון או ידע, אלא אם קיבלו הדרכה או הינם תחת פיקוח הנוגעים לשימוש במאורר
- < התקנה באופן בטוח ומבינים את הסכנות הכרוכות בכך
- < ניקוי ותחזוקת המאורר לא יתבצע על ידי ילדים
- < ילדים צריכים להיות תחת השגחת מבוגר על מנת לוודא שהם לא משחקים עם המאורר
- < במידה ומאורר התקרה רוטט ומתנדנד בצורה לא שגרתית, יש להפסיק את פעילותו ולפנות ליבואן להמשך טיפול
- < פעם בשנה מומלץ לבדוק כי כל הברגים שהורכבו במאורר מחוזקים. יש לבדוק כי מתקן התלייה מעוגן בצורה תקינה וחזקה לתקרה וכי הלהבים מעוגנים בצורה תקינה למקום הייעודי להם
- < נזק הנגרם כתוצאה משימוש ו/או התקנה לקויה ובניגוד להוראות יצרן לא יכוסה במסגרת אחריות המוצר
- < האחריות לא תחול במידה והתקלה נגרמה כתוצאה מגורמים חיצוניים כגון: שיטפון, ברק, שריפה או כוח עליון
- < אחריות על המוצר אינה כוללת את עלות פירוק והרכבת המאורר בבית הלקוח ו/או כל שירות איסוף המוצר מבית הלקוח
- < פירוט תנאי האחריות מופיעים בתעודת האחריות המצורפת ובאתר היבואן: www.niskoelec.com

אזהרה:

יש לקרוא את הוראות ההתקנה והפעלה לפני ביצוע התקנת והפעלת המאורר

חובה: בהתאם לחוק החשמל התשי"ד - 1954, התקנת המאורר וכל עבודת חשמל הקשורות להפעלת המאורר חייבות להתבצע על ידי חשמלאי בעל רישיון מתאים בלבד!

התקנה שלא תבוצע על ידי חשמלאי בעל רישיון מתאים תוביל לביטול האחריות על המוצר

חובה: לפני ביצוע התקנת מאורר התקרה יש לנתק את הזרם הראשי למאורר

רכיבים

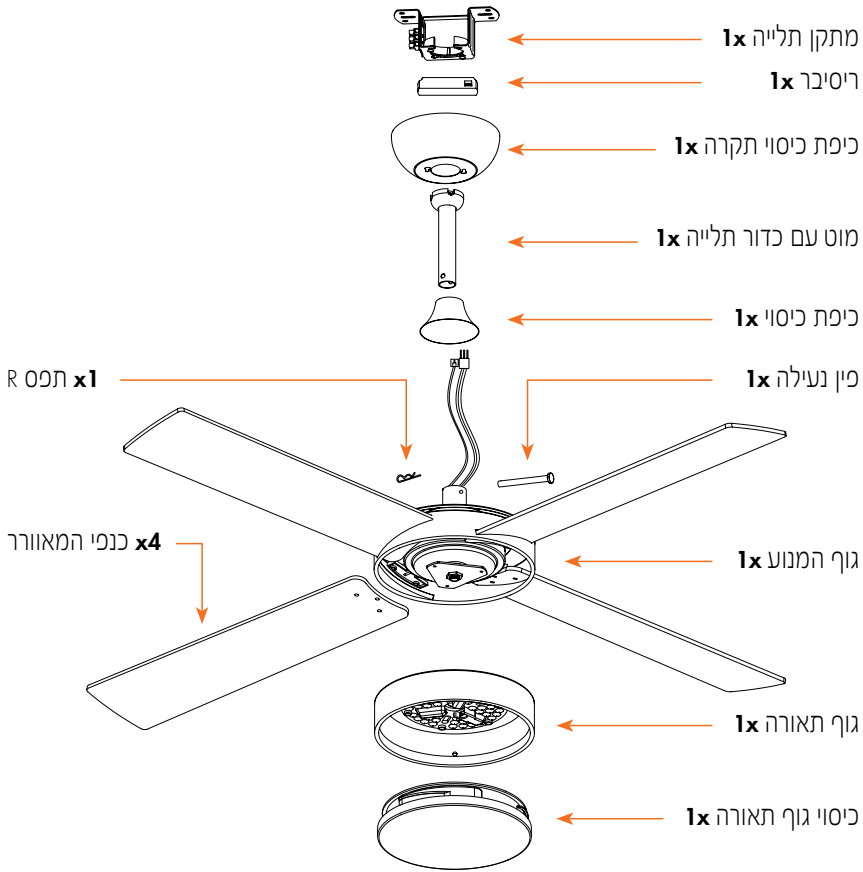

שלט המאוורר

להפעלת השלט נדרשות <
2 סוללות מסוג AAA

שלפו את מכסה הסוללות האחורי, <
 הכניסו את הסוללות, החזירו את
 המכסה ואבטחו באמצעות הבורג.
 וודאו כי הקטבים של הסוללה
 מונחים לפי הסימון

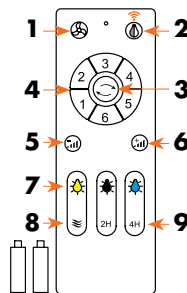

1. **כיבוי המאוורר** ⏻
2. **תאורה** ⚡ - הדלקה וכיבוי
3. **היפוך כיוון** ↻ (קיץ/חורף) - הפעלת הקישור בלחיצה ארוכה
4. **1-6 מהירות המאוורר**
5. **הנמכת** עוצמת תאורה ☿
6. **הגברת** עוצמת תאורה ☿
7. **בחירת גוון אור** - חם-30K/ניטרלי-40K/קר-60K
8. **משב רוח טבעי** - מעבר אוטומטי בין מהירויות 1-6
9. **2H/4H** - טיימר לכיבוי אוטומטי

לפני תחילת ההתקנה

יש להוציא את המאוורר בזהירות מהאריזה ולוודא כי כל החלקים המצוינים זמינים. במידה וחסרים חלקים יש לפנות ליבואן לצורך המשך טיפול ואין להתחיל את התקנת המוצר

הרכבת הכנפיים

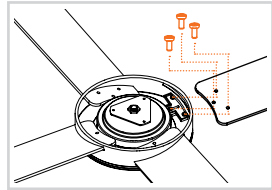

1. יש להסיר את הברגים בבסיס המנוע
2. מקמו את הכנף וקבעו בעזרת הברגים שהוסרו
3. חזרו על ההתקנה לכנפיים הנותרות

הרכבת המוט

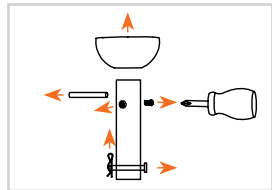

1. יש להסיר את כדור התלייה ע"י שחרור הברגים המהדקים והסרת הפין. הסירו גם את הפין בחלקו התחתון של המוט

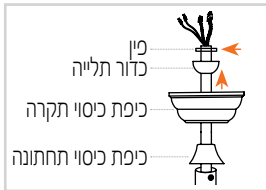

3. השחילו ע"ג המוט את כיפת הכיסוי התחתונה, כיסוי הברגים המגנטי וכיפת כיסוי התקרה. חברו חזרה את כדור התלייה, הכניסו את הפין והדקו את הברגים

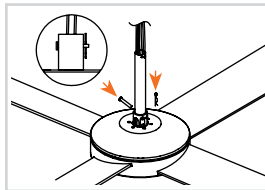

2. שחררו את הברגים בגוף המנוע, השחילו את החיווט מגוף המנוע דרך המוט וקבעו את המוט לגוף המנוע בעזרת פין הקיבוע והידוק הברגים

הרכבת גוף התאורה

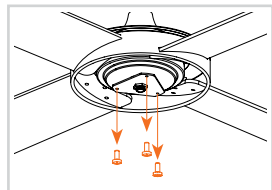

1. יש להסיר את הברגים במרכז בסיס המנוע

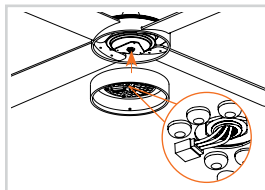

2. הניחו את גוף התאורה, השחילו את צמת החשמל דרך המרכז וחברו למחבר המהיר בהתאם לכיוון המגרעת

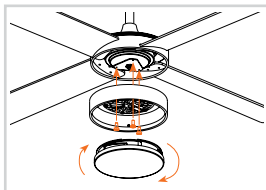

3. קבעו בעזרת הברגים שהוסרו והבריגו עם כיוון השעון את כיסוי גוף התאורה

התקנת המאוורר

הרכבת מתקן התלייה

- < יש להקפיד על מרחק מינימלי של לפחות 30 ס"מ בין קצה הלהב לקיר/אובייקט הקרוב ביותר
- < יש להתאים את הברגים ואת צורת הקיבוע של מתקן התלייה למשטח עליו הוא מותקן
- < **הברגים המצורפים למאוורר מתאימים להתקנה על קורת עץ בלבד.**
להתקנה שאינה על משטח עץ יש להשתמש בברגים ובשיטת ההתקנה המתאימה

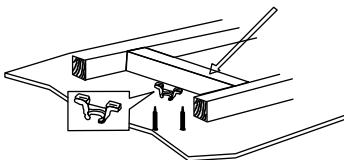
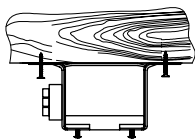

חובה: המאוורר יותקן על משטח בעל כושר נשיאה של 30 ק"ג לפחות

תליית מנוע המאוורר

הרימו את מנוע המאוורר והניחו את כדור התלייה בקצה המוט על מתקן התלייה כאשר החרוץ לאורך הכדור ישב בהתאמה על הזיז במתקן התלייה. חיבור זה ימנע ממוט המאוורר להסתובב בזמן הפעלת המוצר

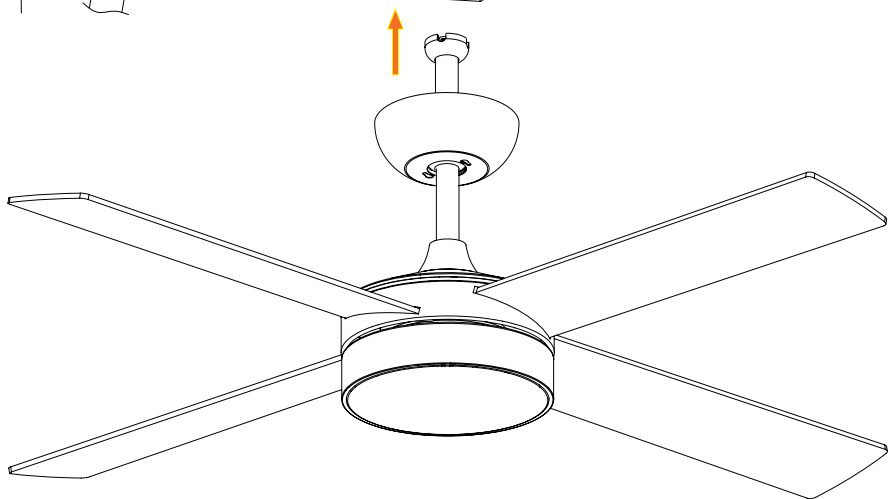
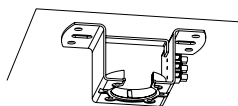
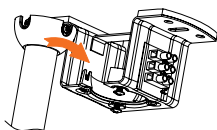
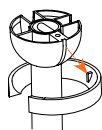

צימוד וסינכרון השלט למאוורר

שימו לב:

השלט עלול לקלוט מתקנים נוספים המופעלים בקרבת השלט יש לוודא כי כל המכשירים המופעלים באמצעות שלט כבויים לפני תחילת פעולת הצימוד

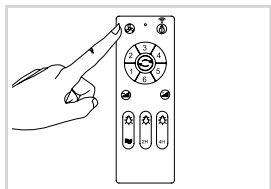

3. כווננו את השלט אל המאוורר ולחצו על כפתור כיבוי המאוורר במשך כ-5 שניות, עד לשמיעת צפצוף - שחררו את הלחיצה. השלט ומאוורר התקרה מסונכרנים



2. המתינו כ-5 1 שניות והפעילו חזרה את זרם החשמל



1. נתקו בלוח הראשי את זרם החשמל של החדר

לצימוד מספר מאווררים מאותו דגם לשלט אחד, יש לבצע את הפעולות הנ"ל עם אותו שלט לכל מאוורר נדרש

יישומון (אפליקציה) NISKO SMART

חיבור המאוורר ליישומון



1. סרקו את הקוד המתאים
והורידו מחנות האפליקציות
את יישומון **NISKO SMART**



4. פתחו את אפליקציית
NISKO SMART
המתינו שהיישומון יזהה את
המאוורר, וצרפו אותו להתקנית



3. הפעילו בטלפון הסלולרי
את התקן ה-BLUE TOOTH.
במקביל, וודאו שגם קישור ה-WIFI
פעיל ומחובר לרשת המקומית

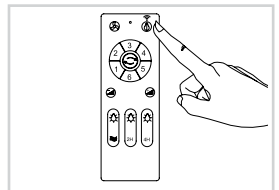

2. להפעלת קישור ה-WIFI
לחצו בשלט ה-RF **לחיצה אחכה**
על כפתור התאורה
עד להדלקת תאורת המאוורר

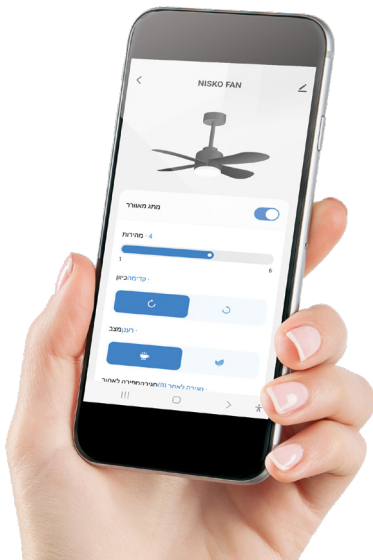

NISKO
ACADEMY
סרקו את הקוד
לסרטון הדרכה



לאחר ההתקנה

מאוורר מתנדנד או רוטט

מאווררי תקרה נוטים לרטוט בזמן פעולתם כפועל יוצא מהתקנת כדור התלייה הגמיש המאפשר תזוזה מסוימת על מתקן התלייה. תזוזה מסוימת של כמה ס"מ הינה תזוזה טבעית של מאוורר התקרה ולא מעידה על תקלה במידה והמאוורר רוטט עם רעידות חריגות יש לבצע את פעולות הבאות:

1. יש לבדוק כי כל הברגים שהורכבו מחוזקים
יש לבדוק כי מתקן התלייה מעוגן בצורה תקינה וחזקה לתקרה
יש לוודא כי הלהבים הורכבו בצורה תקינה ומעוגנים למקום הייעודי להם
2. במידה והמאוורר עדיין רוטט ומתנדנד באופן לא שגרתי
יש להפסיק את פעילותו ולפנות ליבואן להמשך טיפול

ערכת איזון להבים

למאוורר מצורפת ערכת איזון ללהבים. שימוש בערכה זו יכול לעזור באיזון להבי המאוורר במידה וייווצר מצב שבו הלהבים ייצאו מאיזון. אחסנו את ערכת האיזון לאחר ההתקנה לשימוש עתידי במידה ויידרש

רעשים

במידה ויש רעש שהוא רעש מכני יש לבצע בדיקה למאוורר וחלקיו באופן דומה למצב שבו המאוורר מתנדנד או רוטט

הפעלת המאוורר כרוכה ברעשים שלא תמיד נגרמים כתוצאה מפעילותו. ישנם רעשים נלווים הנגרמים מרשת החשמל. רעשים אלו נורמליים ויש לאפשר למנוע תקופת "הסתגלות" של 24 שעות בהן רוב הרעשים הקשורים למנוע ייעלמו חשוב לשים לב כי לכל מנוע חשמלי יש רמת רעש סבירה וברמה המקובלת. אחריות המוצר אינה מכסה רעשים מסוג זה

תחזוקה וניקיון המאוורר

יש לנתק את זרם החשמל בארון החשמל של המאוורר לפני התחלת הניקיון
< אחת לחצי שנה יש לנקות את המאוורר עם מברשת רכה או מטלית בד
< אין להשתמש במים או חומרי ניקוי אשר יכולים לפגוע במנוע ובלהבי המאוורר

נתונים טכניים

שם המאוורר	NISKO FANS - PORTO SMART
דגם	GS110P
מתח	220-240V 50/60Hz
הספק מנוע	DC 40W
תאורה	LED 24W 3CCT 3000K/4000K/5000K
משקל	7.5 ק"ג

חריגה מהוראות ההתקנה עשויה לפגוע במוצר ותוביל לביטול האחריות